

シルエットカッティングマシン
サプライ品マニュアル

ヒートペン

Silhouette Studioでのカット条件の設定方法

MANUAL NO. HEAT-PEN-SUPPLEMENT-M-101

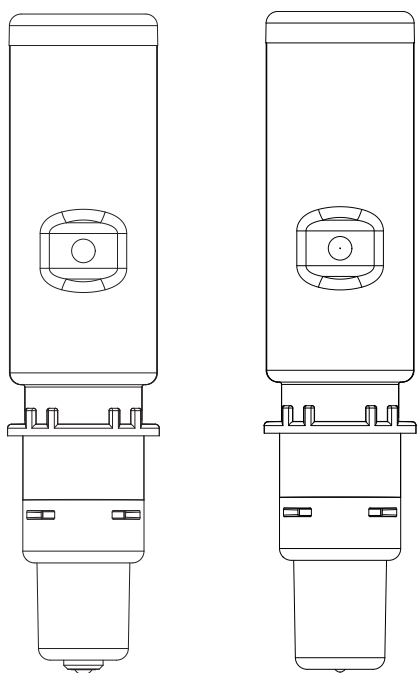

データ作成について

- 1 特殊ツールパネルのヒートペンを選択します。



- 2 デザインを選択し、お好みでパターンを設定します。

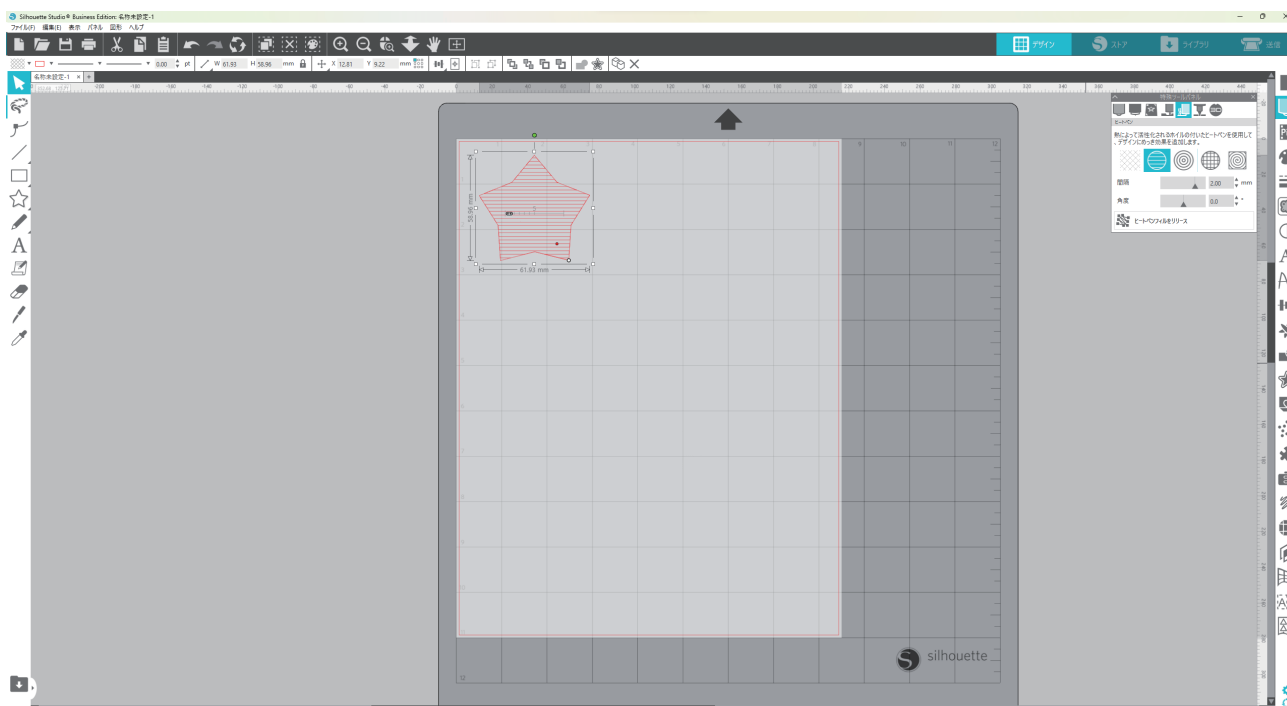

Silhouette Studioでのカット条件の設定方法 (CAMEO5, CAMEO5 PLUS, CURIO2)

素材から選択する方法

1 送信パネルをクリックします。

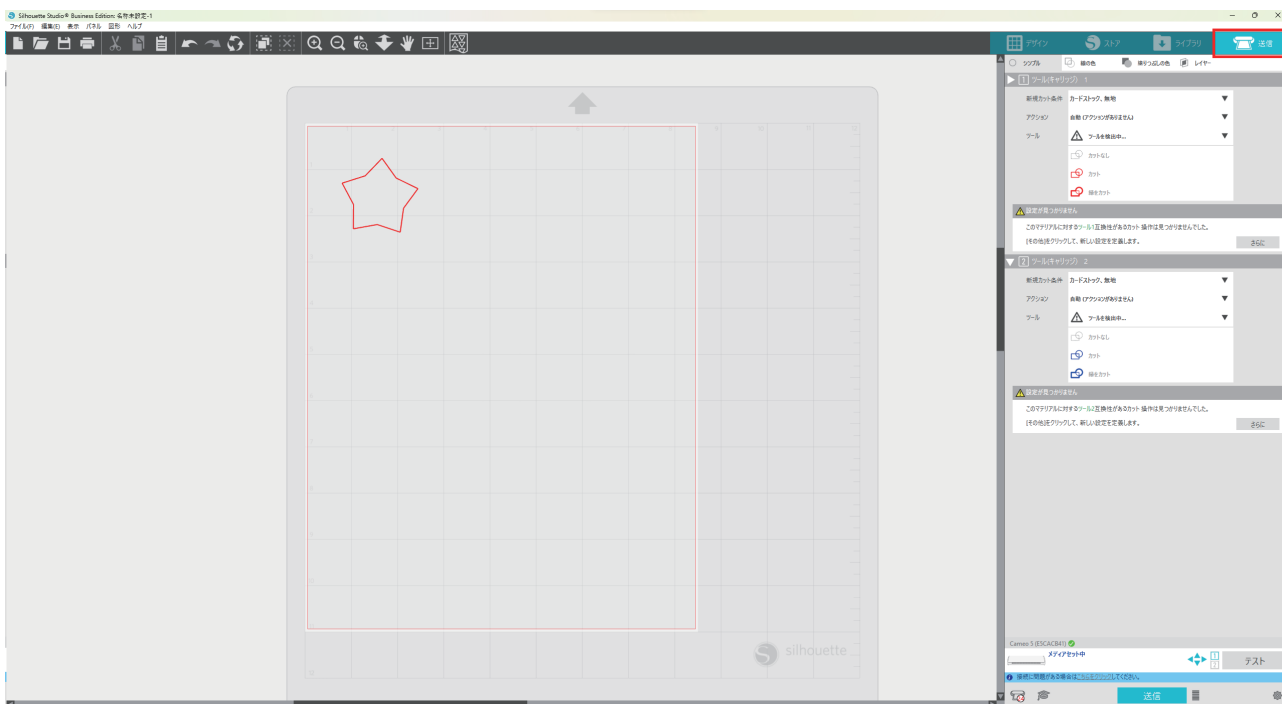

2 素材から「合成皮革」を選択します。

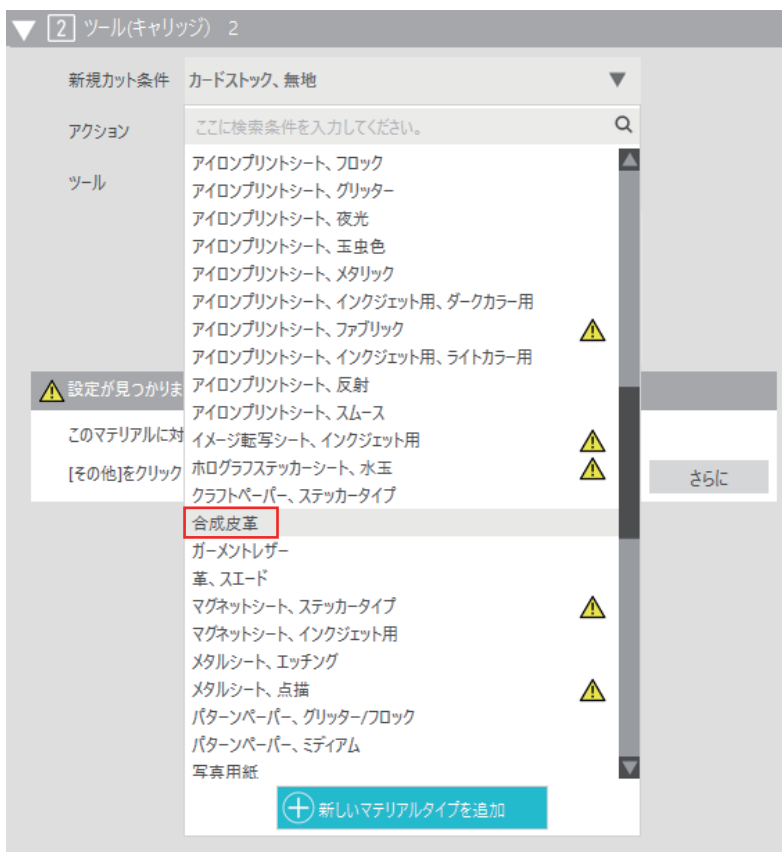

「新しいマテリアルタイプを追加」から設定する方法

1 送信パネルをクリックします。

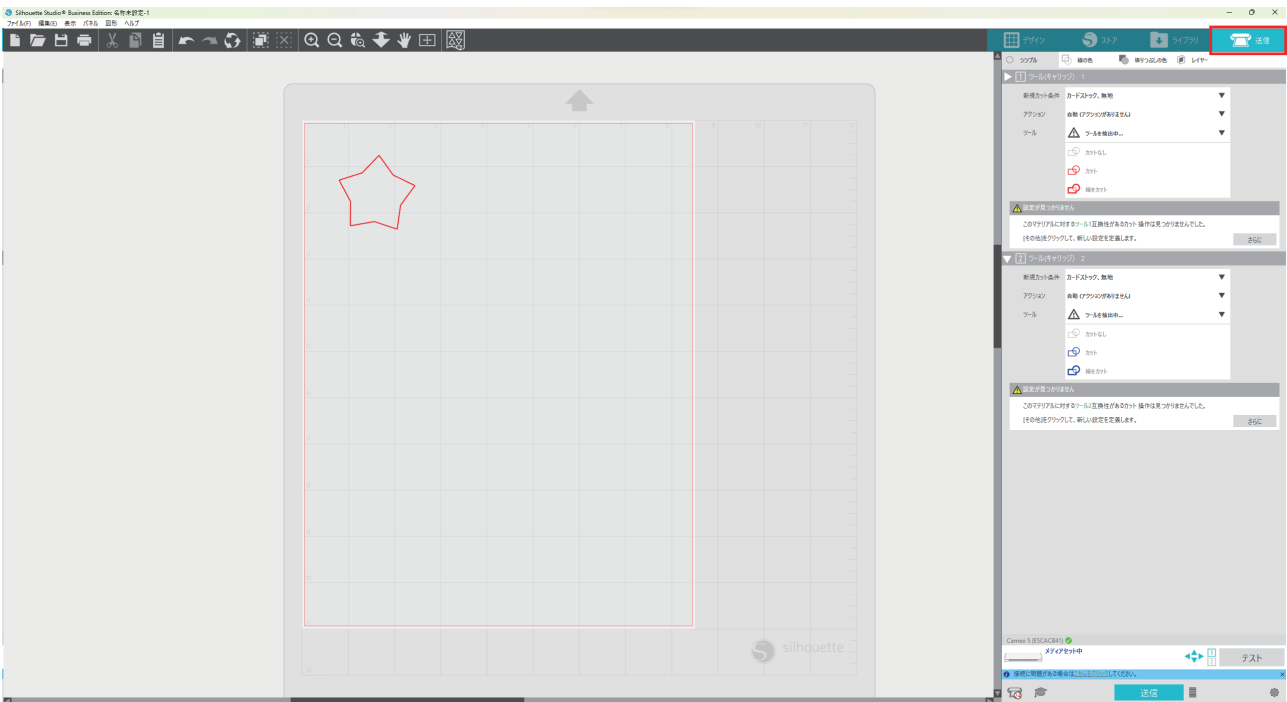

2 「新しいマテリアルタイプを追加」を選択します。

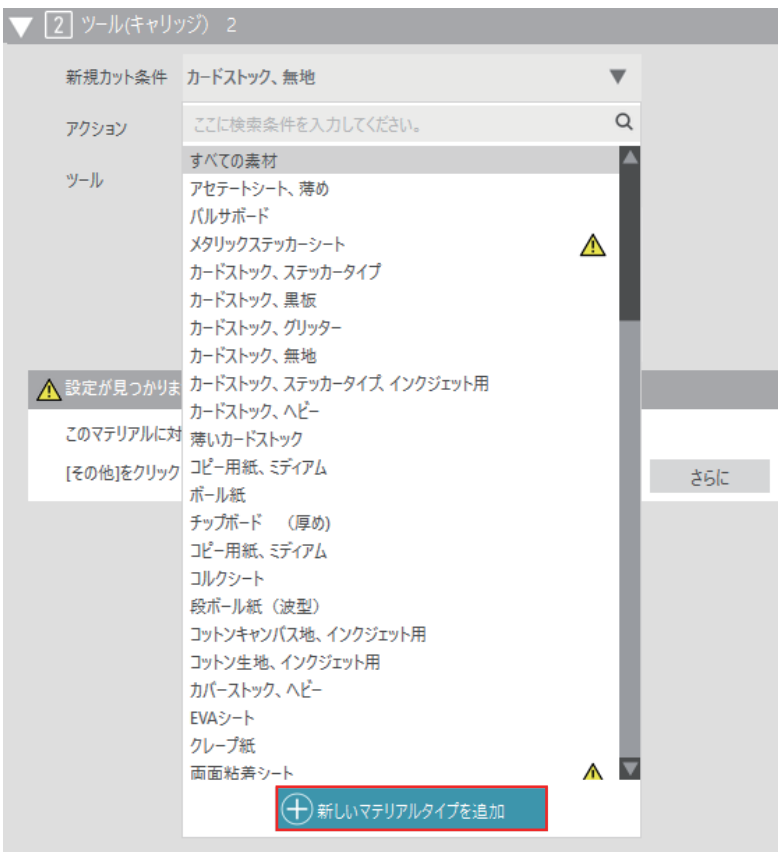

3 機種を選択します。

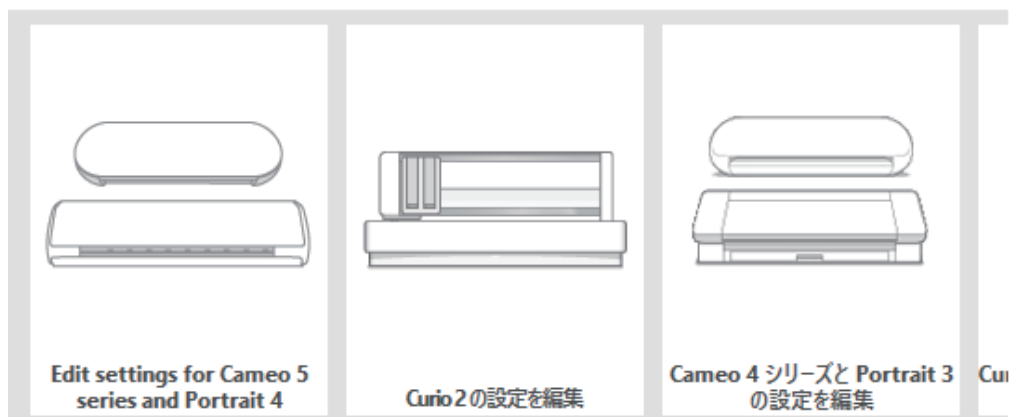

4 名称を変更したい場合は、名称を変更します。

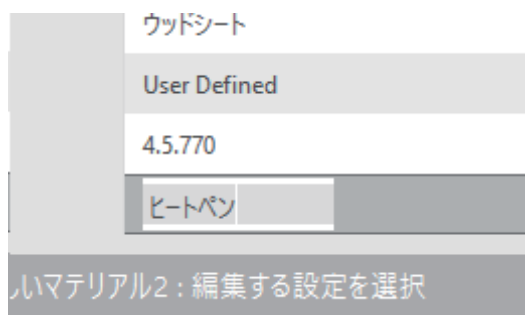

5 「ツール2」、右上の「+」ボタンの順にクリックし、「ホイールアクションを追加」を選択します。



- 6** カット条件を設定し、「保存」をクリックします。
1つでも値を変更すると、「保存」ボタンが押せるようになります。

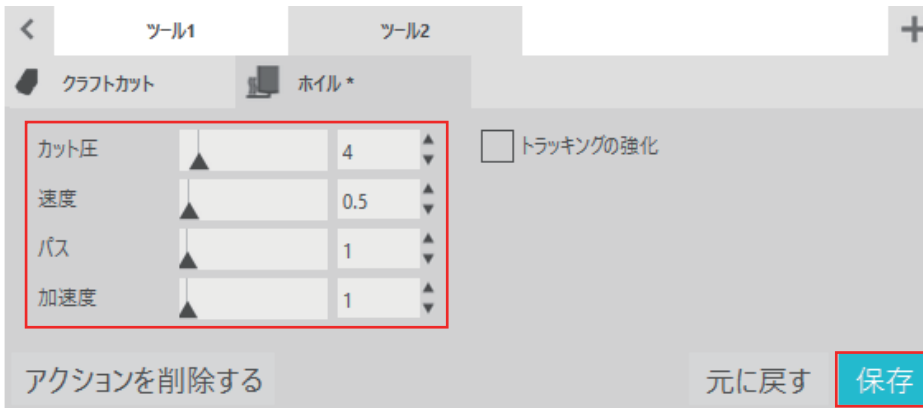

ヒートペン使用時のカット条件の推奨値は以下の通りです。
カット圧：1~5
速度：0.5
パス：1

- 7** 設定したカット条件を選択します。



Silhouette Studioでのカット条件の設定方法 (Portrait4)

素材から選択する方法

1 送信パネルをクリックします。

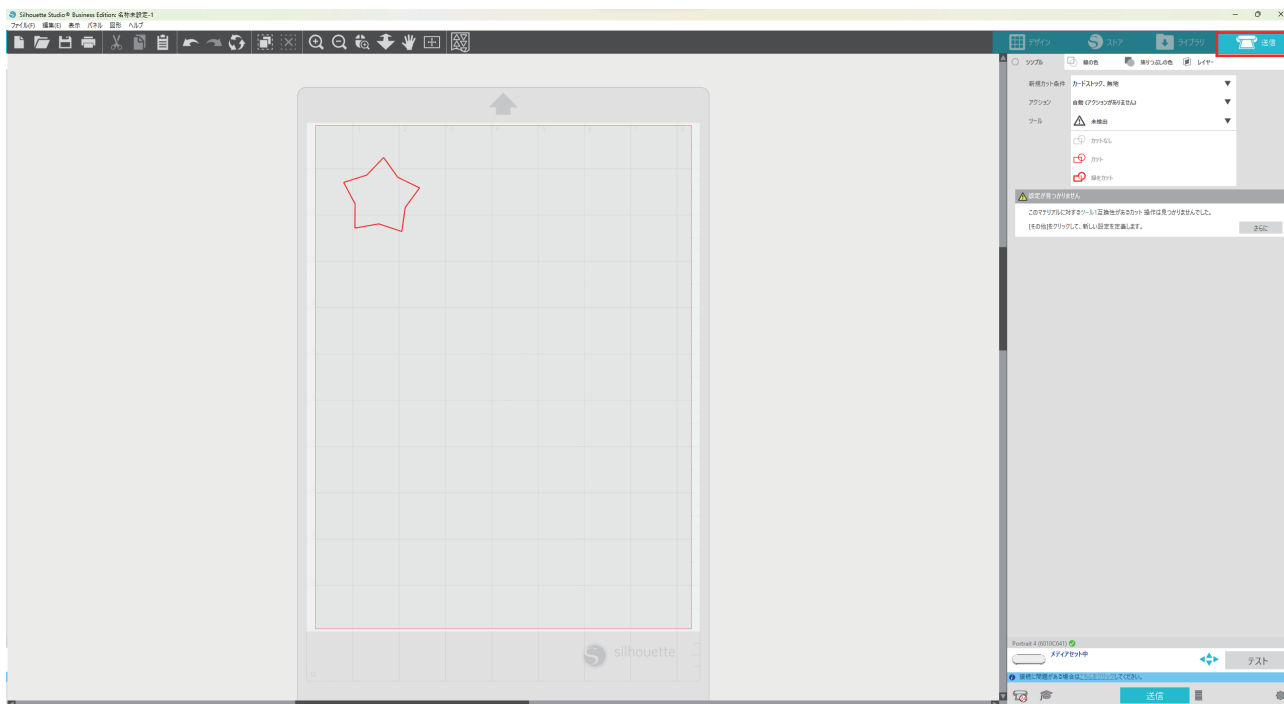

2 素材から「合成皮革」を選択します。

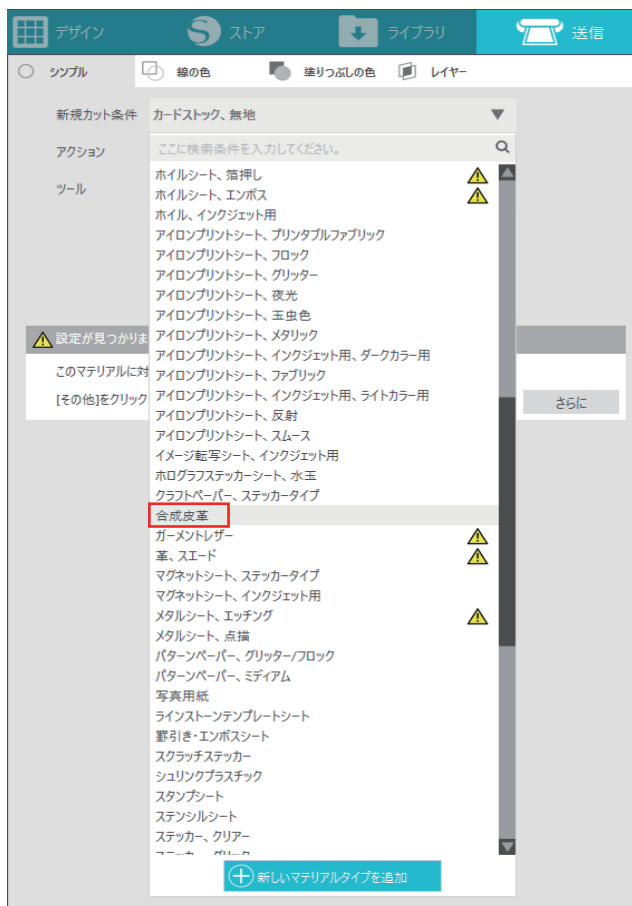

「新しいマテリアルタイプを追加」から設定する方法

1 送信パネルをクリックします。

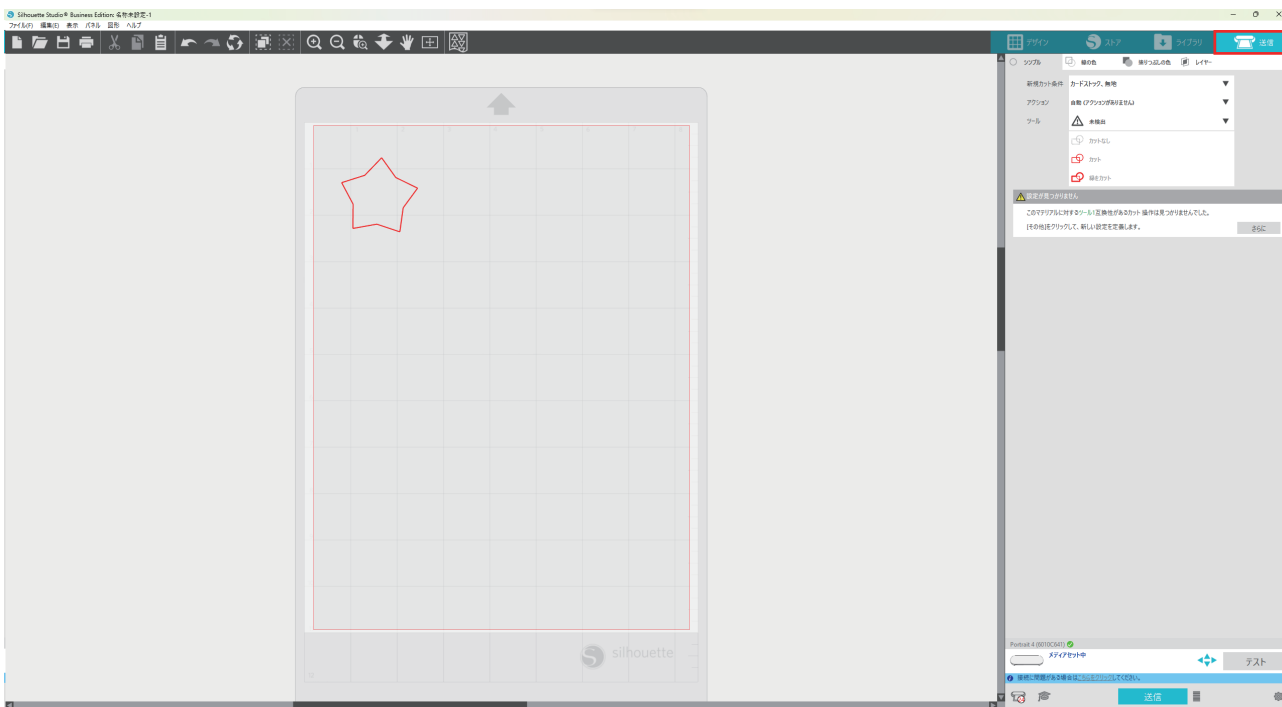

2 「新しいマテリアルタイプを追加」を選択します。



3 機種を選択します。

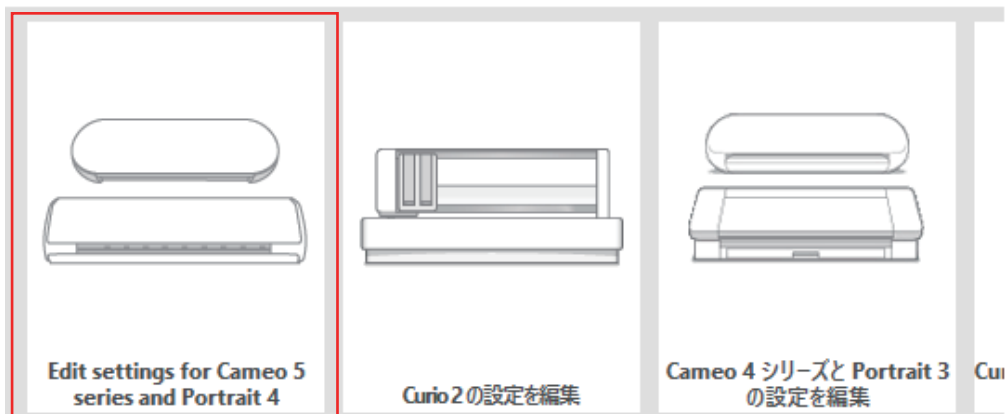

4 名称を変更したい場合は、名称を変更します。

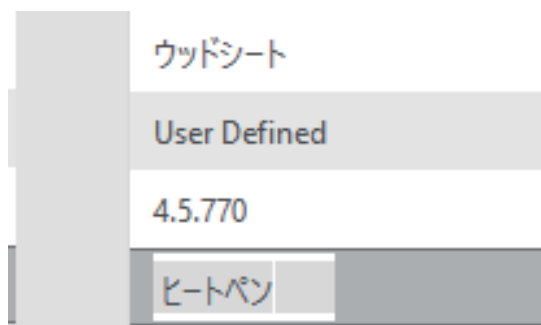

5 「ツール2」、右上の「+」ボタンの順にクリックし、「ホイールアクションを追加」を選択します。



- 6** カット条件を設定し、「保存」をクリックします。
1つでも値を変更すると、「保存」ボタンが押せるようになります。

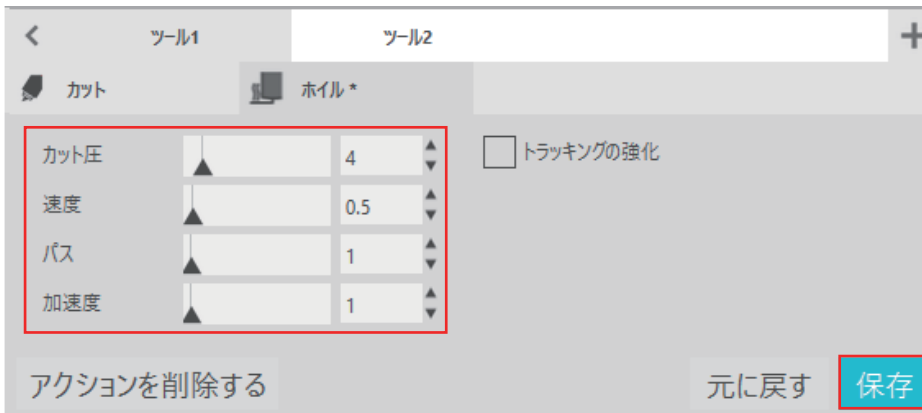

ヒートペン使用時のカット条件の推奨値は以下の通りです。
カット圧：1~5
速度：0.5
パス：1

- 7** 設定したカット条件を選択します。

